

2022

BRUKSANVISNING

FJÄRÅSKUPAN



SE • NO • FI

INNEHÅLLSFÖRTECKNING MONTERINGSANVISNINGAR

BRUKSANVISNING

Utgåva 3 2022 (2022-08-23)

SHOWROOM

Flygfältsgatan 26, 423 37 Torslanda, Sverige

KONTAKT

Hemsida: www.fjaraskupan.se // Telefon: 031-53 93 40 // E-post: info@fjaraskupan.se

INSPIRATION

Pinterest: pinterest.com/fjaraskupan // Instagram: [@fjaraskupan](https://www.instagram.com/fjaraskupan)

ATT TÄNKA PÅ

Läs noggrant igenom denna bruksanvisning innan ni börjar använda produkten.

Här finns viktig information om handhavande, säkerhet, skötsel och vård.

1. ALLMÄNNA ANVISNINGAR s. 06

- 1.1. KONTROLLPANEL OCH FLÄKTHASTIGHET
 - 1.1.1. PANEL A SAMT FJÄRRKONTROLL
 - 1.1.2. PANEL B
 - 1.1.3. PANEL C
- 1.2. FORCERING-/EFTERGÅNGSTIMER
- 1.3. BELYSNING
- 1.4. FJÄRRKONTROLL
 - 1.4.1. PARNING AV FJÄRRKONTROLL MED TOUCH
 - 1.4.2. PARNING AV FJÄRRKONTROLL MED TRYCKKNAPPAR
- 1.5. RENGÖRING
 - 1.5.1. FETTFILTER
 - 1.5.2. ROSTFRIA YTOR
 - 1.5.3. PLAST, ALUMINIUM & LACKERADE YTOR
 - 1.5.4. GLASYTOR
 - 1.5.5. IMPRINT
- 1.6. GARANTI & SERVICE

2. OM KÖKSVENTILATION VID FRÅNLUFT OCH RECIRKULATION s. 09

- 2.1. VENTILATIONSKANALEN
- 2.2. TILLUFT
- 2.3. OSUPPTAGNING

3. FRÅNLUFT, STANDARDMOTOR EC & EXTERNA MOTORER s. 10

- 3.1. FLÄKTHASTIGHETER OCH EFTERGÅNGSTIMER
- 3.2. PERIODISK VENTILATION (KRÄVER BLUETOOTH)
- 3.3. BLUETOOTH & FJÄRÅSKUPANS APP
 - 3.3.1. ANSLUTNING
 - 3.3.2. OM APPEN
- 3.4. TEKNISKA DATA
- 3.5. FJÄRÅSKUPANS STANDARDMOTOR
- 3.6. ALLMÄNT OM ELEKTRISK INSTALLATION
- 3.7. ELEKTRISK INSTALLATION AV EXTERN EC-MOTOR
- 3.8. ELEKTRISK INSTALLATION AV EXTERN AC-MOTOR

4. ELEKTRONIKKORTET & DESS ANSLUTNINGAR s. 13

- 4.1. STYRKORT FÖR EC-MOTOR
 - 4.1.1. POTENTIALFRITT VÄXLANDE RELÄ
- 4.2. STYRKORT FÖR AC-MOTOR

5. RECIRKULERING MED KOLFILTER ELLER PLASMAFILTER s. 14

- 5.1. INHOUSE KOLFILTERSYSTEM
 - 5.1.1. INHOUSE-INDIKATOR
- 5.2. PLASMACLEAN PLASMAFILTER

6-11 BERÖR SPISKÅPOR I CENTRALVENTILATIONS-SYSTEM SAMT NONSTOP

6. ALLMÄNT OM CENTRALVENTILATION s. 015

- 6.1. KORT OM OLIKA VARIANTER AV CENTRALVENTILATION
- 6.2. KUPANS UTFORMNING

7. CENTRALVENTILATION LÄGENHET (ASSIST) s. 016

- 7.1. SPISKÅPANS FUNKTIONER
 - 7.1.1. KONTROLLPANEL
 - 7.1.2. SPJÄLLSTYRNING
 - 7.1.3. FORCERINGSTIMER /EFTERGÅNGSTIMER
- 7.2. ELEKTRISK INSTALLATION

8. CENTRALVENTILATION RELÄ s. 017

- 8.1. SPISKÅPANS FUNKTIONER
 - 8.1.1. KONTROLLPANEL
 - 8.1.2. SPJÄLLSTYRNING
 - 8.1.3. FORCERINGSTIMER (FORCERING AV VÅTUTRYMMEN)
 - 8.1.4. RELÄSIGNALEN
- 8.2. ELEKTRISK INSTALLATION
 - 8.2.1. ELEKTRONIKKORTET & DESS ANSLUTNINGAR

9. ASSIST & CENTRALVENTILATION VILLA (& ASSIST LÄGENHET) s. 018

- 9.1. SPISKÅPANS FUNKTIONER
 - 9.1.2. TIMERSTYRD VÅTRUMSFORCERING
- 9.2. ELEKTRISK INSTALLATION
 - 9.2.1. ELKOPPLING ASSIST & CENTRALVENTILATION VILLA
 - 9.2.2. CENTRALVENTILATION VILLA (& ASSIST) MOT KRYDDHYLLE-AGGREGAT
- 9.3. ELEKTRONIKKORTET FÖR CENTRALVENTILATION & ASSIST
- 9.4. ELKOPPLING EC- & AC-MOTOR MED CENTRALVENTILATION VILLA & ASSIST
 - 9.4.1. ELKOPPLING FÖR EC-MOTORER
 - 9.4.2. ELKOPPLING FÖR AC-MOTORER

10. NONSTOP & NONSTOP PLUS s. 022

- 10.1. SPISKÅPANS FUNKTIONER
 - 10.1.1. KONTROLLPANEL
 - 10.1.2. STYRNING
 - 10.1.3. EFTERGÅNGSTIMER
 - 10.1.4. JUSTERING AV SPISKÅPANS FLÖDE VID NONSTOP
 - 10.1.5. JUSTERING AV SPISKÅPANS FLÖDE VID NONSTOP PLUS
- 10.2. ELEKTRISK INSTALLATION

11. SPJÄLLJUSTERING & INSTÄLLNINGAR s. 024

- 11.1. INJUSTERING AV GRUNDFLÖDE
 - 11.1.1. INJUSTERING AV GRUNDFLÖDESLUCKAN
 - 11.1.2. INJUSTERING AV GRUNDFLÖDESPÄNNING TILL AC-MOTOR (ENDAST VID CENTRALVENTILATION VILLA AC)
 - 11.1.3. INJUSTERING AV GRUNDFLÖDESSIGNAL TILL EC-MOTOR
- 11.2. INJUSTERING AV MOTORHASTIGHET VID FORCERING
 - 11.2.1. INJUSTERING AV SPJÄLLÖPPNINGEN VID FORCERINGSFLÖDE

12. KORTFATTAD MILJÖINFORMATION s. 015

- 12.1. MILJÖINFORMATION OCH ANVISNINGAR OM BORTSKAFFNING
- 12.2. APPARATENS KOMPONENTER

FÖRE FÖRSTA ANVÄNDNINGEN

Din och andras säkerhet är mycket viktig.

Ta bort all form av emballering och eventuella plastfilmer från fettfilter och skorsten.

Inspektera apparaten avseende eventuella transportskador.

För att undvika skador, placera inga tunga föremål på apparaten.

Utsätt inte apparaten för "väder och vind".

Såväl denna monteringsanvisning samt bruksanvisning ger viktiga säkerhetsvarningar som skall läsas och alltid följas.

 Detta är symbolen för OBSERVERA och den varnar för potentiella säkerhetsrisker för användaren och andra i närheten. Alla säkerhetsvarningar föregås av denna symbol och följande ord:

 **WARNING:** Indikerar en farlig situation som, om den inte undviks, kan orsaka allvarliga personskador. Alla säkerhetsvarningar ger specifika detaljer om den potentiella faran/varningen som föreligger och indikerar hur du skall undvika risken för personskador och andra skador samt elektriska stötar på grund av felaktig användning av apparaten. Observera noga följande instruktioner.

FÖRSIKTIGHETSÅTGÄRDER OCH ALLMÄNNA REKOMMENDATIONER

- Den elektriska installationen och anslutningen måste utföras av en behörig tekniker enligt tillverkarens instruktioner och enligt lokala säkerhetsbestämmelser. Reparera inte och byt inte ut delar på apparaten såvida inte bruksanvisningen specifikt instruerar dig att göra så..

- Apparaten måste kopplas loss från eluttaget innan något installationsarbete utförs.

 **WARNING:** Om skruvar eller fästen inte installeras i enlighet med anvisningarna finns risk för elskador och stötar.

- Denna apparat måste vara jordad.
- Dra inte i nätkabeln för att koppla loss apparaten från eluttaget - ta tag i stickkontakten.
- När installationen är klar får de elektriska komponenterna inte vara åtkomliga för användaren.
- Vidrör aldrig apparaten med våta kroppsdelar.
- Den här apparaten får användas av barn från 8 års ålder och av personer med nedsatt fysisk, sensorisk eller mental förmåga, eller bristande erfarenhet och kunskap, om de fått handledning eller instruktioner om användningen av apparaten på ett säkert sätt och förutsatt att de förstår vilka faror det innebär. Barn får inte leka med produkten. Rengöring och underhåll får inte utföras av barn utan tillsyn.
- Övriga underhållsarbeten måste utföras av specialutbildad personal.
- När du borrar genom väggen, var försiktig så att du inte skadar elkablar eller rörledningar.
- Ventilationskanalerna skall alltid föras ut i det fria.
- Tillverkaren fransäger sig allt ansvar för skador som uppstår på grund av olämplig användning eller felaktiga inställningar.
- Korrekt underhåll och rengöring säkerställer bästa funktion och prestanda på apparaten. Avlägsna regelbundet all envis, yttlig smuts för att undvika att fett ansamlas. Demontera och rengör eller byt ut filtret regelbundet. Rengöring ska utföras i enlighet med bifogade anvisningar för rengöring och underhåll.
- Flambera aldrig mat under apparaten. Öppna lågor kan orsaka brand.
- Underlåtenhet att följa rengöringsanvisningarna för flätkåpan och byte och rengöring av filtren medför risk för brand.
- Frånluft får inte ventileras ut via en kanal som används för att evakuera ångor från apparater som förbränner gas eller andra bränslen utan måste ha ett separat utlopp. Samtliga nationella bestämmelser gällande ångutsugning måste följas.

- Det måste finnas tillräcklig ventilation om flätkåpan används samtidigt med apparater som förbränner gas eller andra bränslen. Det negativa trycket i rummet får inte överskrida 4 Pa (4 x 10⁻⁵ bar). Se därför till att rummet är väl ventilerat.
- Flätkåpan är ingen arbetsyta. Placera därför inga föremål ovanpå flätkåpan och överbelasta den inte.
- Bär alltid lämpliga arbetshandskar vid installations- och underhållsarbeten.
- Denna apparat är inte lämplig att använda utomhus.



VARNING: När spishällen används kan flätkåpan's åtkomliga delar bli mycket heta.

INSTALLATION OCH ANSLUTNING

I händelse av problem, kontakta Fjäråskupan eller någon av våra återförsäljare. För att förhindra eventuella skador, ta inte ut apparaten ur dess emballage förrän den skall installeras.



VARNING: Denna apparat är tung och bör endast lyftas och installeras av minst två personer. Avståndet mellan hällen och underdelen av flätkåpan får inte vara mindre än 65 cm för spisar som drivs med gas eller andra bränslen och 50 cm för elspisar. Kontrollera före installation även de minsta avstånden som anges i din spis bruksanvisning. Om installationsanvisningarna för din spis anger ett större avstånd måste detta följas.

ELEKTRISK ANSLUTNING

Kontrollera att nätspänningen i ditt hem överensstämmer med produktens märkspänning som anges på typskylten. Denna information finner du under fettfiltret på flätkåpan's insida. Nätkabeln (typ H05 VVF) får endast bytas ut av en behörig elektriker. Kontakta en auktoriserad serviceverkstad. Om flätkåpan är försedd med en stickkontakt, anslut den till ett godkänt och lämpligt placerat eluttag.



VARNING: Om den inte har en stickkontakt (direkt ledningsdragning till elnätet), eller om ett eluttag inte är åtkomligt, låt en behörig tekniker installera en standardiserad dubbelpolig strömbrytare som kan isolera flätkåpan helt från elnätet i händelse av överspänningar av kategori III, enligt gällande bestämmelser för ledningsdragning.

ATT TÄNKA PÅ

Kanaler genom inner-och ytterbjälkslag samt i kallutrymmen ska vara plåtkanal med minst 30 mm isolering runt om. Detta gäller även kupans kropp om den monteras upp i kallutrymmen.

Obs! Trumsats får endast användas vid invändig nedbyggnad.

Till spiskåpor med separat ventilationskanal rekommenderar vi en kanalstorlek på 160 millimeter.

Vi rekommenderar inte takmonterade, frihängande eller vertikala väggmodeller till centralventilationssystem då flödet genom kupan blir för lågt för dessa.

Ventilationskanalen skall helst vara rak med så få böjar som möjligt.

Monteras den externa motorn närmare än 3 meter rekommenderar vi att en ljuddämpare används då det annars är stor risk för att motorljudet hörs ner till köket.

Finns det plats kan man alltid montera en ljuddämpare för att sänka ljudet från motorn.

Observera att du måste komma åt ovanifrån efter montering på flera av modellerna om du väljer att ha en intern motor på en takmonterad kupa. Alla modeller och/eller storlekar har ej inspektionslucka.

Säkerställ att just din produkt har detta innan du inleder installationen.



OBSERVERA: Limma inte, kakla inte, silikona inte fast köksfläkten eller andra lösa delar. Bygg inte heller in apparaten i snickerier eller annat på ett sätt som omöjliggör demontering och/eller servicearbeten som kan komma att krävas.

Fjäråskupan tar ej ansvar för service som omöjliggörs på grund av felaktig montering.

1. ALLMÄNNA ANVISNINGAR

1.1. KONTROLLPANEL OCH FLÄKTHASTIGHET

Fjäråskupans produkter har tre olika varianter av kontrollpaneler och vissa av våra kupor levereras även med fjärrkontroll som standard (finns som tillval till samtliga modeller). Standardfunktionerna är däremot desamma oavsett vilken kontrollpanel som används.

1.1.1. PANEL A SAMT FJÄRRKONTROLL

På panelen med tryckknappar visas vald hastighet med lysdioderna i mitten på kontrollpanelen.

Starta eller höj fläktläge genom att använda kontrollpanelens högerpil. Sänk fläktläge med panelens vänsterpil.



1.1.2. PANEL B

Här är köksfläktens kontrollpanel ett vred istället för knappar. Hastigheten regleras genom att man vrider på knappen likt en volymkontroll på en radio.

Vald hastighet visas med olika färger runt kontrollpanelens vred.

Om vridpanelen är monterad på undersidan av köksfläkten/spiskåpan så vrider man motsols för att öka och medsols för att minska fläktlägena.

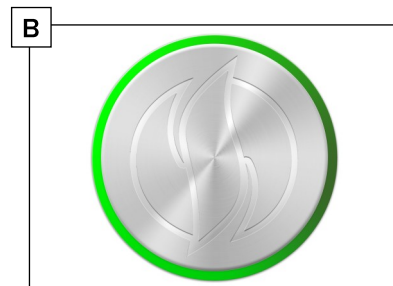

1.1.3. PANEL C

Foliepanelstyp med tryckknappar. Fungerar som panel A men har en egen diod för att indikera forcering/eftergångstimer.



1.2. FORCERING-/EFTERGÅNGSTIMER

Timern används till olika funktioner beroende på ventilationssystem. Vid standardmotor (eller externmotor), Centralventilation Lägenhet, Lägenhet Assist samt vid NonStop används timern till att efterventilera köket i 15-30 minuter.

Vid Centralventilation Villa (även Assist) och Relä används timern till våtrumsforcering. Motorn/aggregatet går då på max i 30 minuter samtidigt som kupans spjäll är stängt för att öka evakueringen av fukt från badrum/tvättstuga.

På panel A och panel C trycker du på timerknappen för att starta eftergångstimern. På panel A blinkar dioderna för att visa att timern är aktiverad. På panel C lyser dioden bredvid timerknappen. Vid panel B så aktiveras timern när man sänker hastigheten "förbi noll" (vrider medsols), när timern är aktiverad indikeras detta med blå färg.

1.3. BELYSNING

Alla Fjäråskupans produkter levereras med högeffektiv dimbar LED-belysning. Tänd och släck belysningen med ett kort knapptryck på lampknappen eller tryck på mitten av vredet. Tryck och håll inne belysningsknappen för att sänka belysningens intensitet.

Belysningen tänds alltid med maximal ljusstyrka.

1.4. FJÄRRKONTROLL



Som standard på några och möjligt tillval till nästan samtliga produkter levereras en fjärrkontroll för bekväm styrning av köksfläkten. Fjärrkontrollen har en praktisk magnetinfästning inbyggd på baksidan och kan placeras på valfri plats på spiskåpan (fungerar inte vid kåpor som är tillverkade i Imprint-material då detta inte är magnetiskt).

Fjärrkontrollens funktioner är likadana som panel A i tidigare avsnitt. Av energiskäl så lyser lysdioderna på fjärrkontrollen i 10 sekunder efter senaste knapptryckning, därefter stocknar de.

Kupor med fjärrkontroll har alltid en fysisk kontrollpanel (EU-regel) för att man ska kunna använda köksfläkten även om fjärrkontrollen skulle sluta fungera. Om du av någon anledning ska byta ut fjärrkontrollen så måste den paras ihop med spiskåpan.

1.4.1. PARNING AV FJÄRRKONTROLL MED TOUCH

Att para ihop din köksfläkt från Fjäråskupan med vår fjärrkontroll är enkelt:

1. Håll inne knapparna för belysning  och timer  i 5 sekunder.
2. När du ser ett  på fjärrkontrollen är parningen utförd och den kan nu användas.

Om inget händer, testa att bryta strömmen helt till din köksfläkt genom att dra ur stickkontakten. Koppla i den och upprepa stegen ovan.

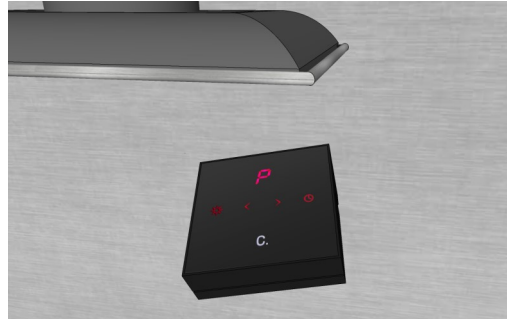
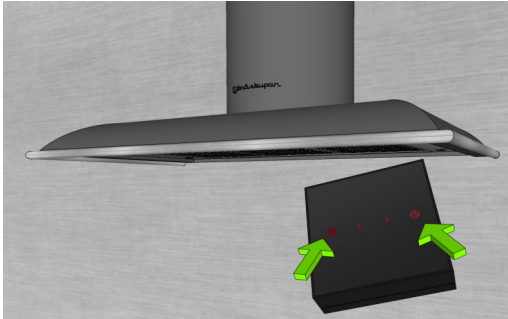

1.4.2. PARNING AV FJÄRRKONTROLL MED TRYCKKNAPPAR

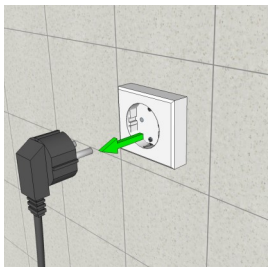

1. Bryt strömmen helt till din köksfläkt t.ex. genom att dra stickkontakten ur vägguttaget.

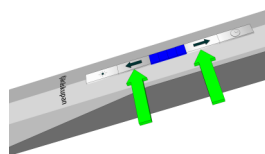

2. Håll nere båda piltangenterna på fjärrkontrollen tills lysdioderna börjar "vandra".

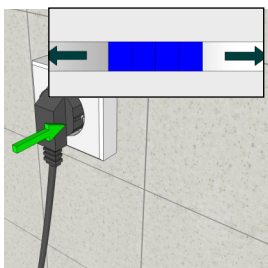

3. Koppla in strömmen till köksfläkten igen. Alla lysdioder på fjärrkontrollen tänds då i 2 sekunder för att bekräfta en lyckad programmering.



4. Enheterna är nu parade och redo att börja användas.

Har du problem med fjärrkontrollen kan detta bero på att andra trådlösa enheter använder samma frekvens, t.ex. sammankopplade brandvarnare, garageports öppnare, "trådlösa lampknappar" och äldre inbrottslarm.

1.5. RENGÖRING

1.5.1. FETTFILTER

Fettfiltrena är tillverkade av anodiserad aluminium för att bättre tåla maskindisk och diskas med fördel i diskmaskin tillsammans med vanlig disk.

Vill du rengöra filtren med handdisk läggs fettfiltren i blöt i hett diskvatten. Skölj sedan väl och låt filtren droptorka.

Ett rent fettfilter är en effektiv fettavskiljare. Det är därför mycket viktigt för spiskåpens funktion och livslängd att det rengörs kontinuerligt, ungefär var fjärde vecka beroende på användning. Är det mycket fett ovanför fettfiltren är detta ett tecken på att de behöver rengöras oftare.

Om du har Bluetooth-funktion i din köksfläkt finns en påminnelse i appen när det är dags att rengöra dina fettfilter.

 **VARNING:** Dålig skötsel av fettfilter kan orsaka brand!

Det finns flera olika sorters infästning på Fjäråskupans fettfilter. Se nästkommande sida för bortmontering av fettfilter.

För att lossa fettfiltret görs följande:

Runt fettfilter

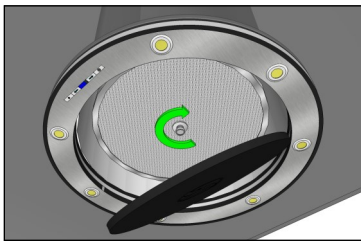

Skruva loss centrumskraven och ta ner filtret.

Aluminiumfilter

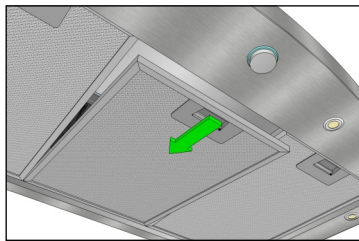

För låshandtaget i pilens riktning och ta ner filtret.

Rostfria filter

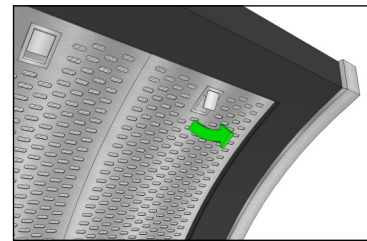

Ta tag i låsbygeln, vik neråt och ta ner filtret.

1.5.2. ROSTFRIA YTOR

Torka rent plåten med en ren, mjuk trasa och en mild lösning av diskmedel och vatten. Torka sedan kupan helt torr. För att få en bättre finish kan fönsterputs sedan användas. Använd en mjuk bomullstrasa och polera i borstningens riktning.

Använd aldrig lösningsmedel eller rengöringsprodukter med slipmedel i på köksfläkten.

1.5.3. PLAST, ALUMINIUM & LACKERADE YTOR

Torkas av med en mild lösning av diskmedel och vatten.

Använd inte fönsterputs på lackerade ytor då detta kan göra att lacken blir flammig.

1.5.4. GLASYTOR

Rengörs med fönsterputs.

1.5.5. IMPRINT

Om plåten är borstad, torka alltid av i borstningens riktning för att inte repa ytan. Vid mycket lätt nedsmutsad yta så som damm avlägsnas detta med mjuk bomullsduk eller mikrofiberduk - torrt eller tillsammans med fönsterputs.

Är det fettfläckar så som fingeravtryck eller stänk, använd diskmedel och vatten, skölj och eftertorka med mjuk bomullsduk för att eliminera torkränder. Är det kraftigare fläckar, som olja eller färg, använd alkaliska rengöringsmedel, allt från diskmedel till lösningsmedel som till exempel aceton, förtunning och färgborttagningsmedel. Styrka och koncentration beror på föroreningens art. Undvik att torka med lösningsmedel på kontrollpanelen.

1.6. GARANTI & SERVICE

Du har alltid fem års garanti när du köper en produkt av Fjäråskupan.

Om någonting skulle gå sönder, kontrollera typskylten som sitter placerad bakom fettfiltren, notera modellbeteckning, fläkttyp och ordernummer. Surfa in på www.fjaraskupan.se, klicka dig in på SUPPORT/SERVICE och gör en felanmälan.

! OBSERVERA: Limma inte, kakla inte, silikon inte fast köksfläkten eller andra lösa delar. Detta räknas som felmontering.

Det försvårar också, eller kan göra ett servicearbete helt omöjligt. Till exempel efter ett åsknedslag och elektroniken måste bytas.

Fjäråskupan står för garanti på våra produkter och **inte** för återställande av färg, kakel, silikon etc. på grund av felmontering.

2. OM KÖKSVENTILATION VID FRÅNLUFT OCH RECIRKULATION

För att köksventilationen skall fungera tillfredsställande måste förutsättningarna vara de rätta. Spiskåpan bör alltid startas ett par minuter innan matlagningen börjar. Då finns det ett färdigt flöde som effektivt kan fånga in oset redan från start.

2.1. VENTILATIONSKANALEN

För att få en så bra funktion som möjligt på köksfläkten spelar ventilationskanalen en stor roll. Har man en felaktig installation kommer även fläktmotorns ljudvolym att öka.

Använd om möjligt 160 mm ventilationsrör eller mer vid frånluftfläktar. Mindre dimensioner och långa rör försämrar köks-fläktens funktion avsevärt.

Kanalen bör alltid vara så kort och rakt som möjligt. Om kanalinstallationen måste ha böjar ska de vara så få och mjuka som möjligt.

Går kanalen ut genom en takhuv ska den vara rätt dimensionerad för fläktmotorns luftflöde.

Alla kanaler och genomföringar ska normalt vara minst tre centimeter från brännbart material. Kontrollera detta med en sotare/fejarmästare då det är olika regler för lägenheter/villor och flerbostadshus.

 **OBSERVERA:** Ventilationskanaler dragna i kallutrymmen och genom bjälklag måste vara isolerade!
Vid utblås på sidan av huset/fasaden ska detta alltid godkännas av en sotare/fejarmästare innan och efter installationen. Ventilationsgallret bör vara av jalusityp så att det inte skapas ett onödigt mottryck för luftflödet. Används istället en "vanlig" källarventil eller liknande kommer det uppstå ett för högt motstånd för fläktmotorn, motorns ljud kommer att öka och funktionen kommer att försämrats avsevärt.

 **OBSERVERA:** Enligt lag ska ett brandskyddspjäll monteras på insidan av väggen direkt innan en vägggenomföring.

Se till att den mjuka trumsatsen som monteras mellan kupa och ventilationskanal alltid är väl sträckt och att kallrasskyddet fungerar riktigt. Detta påverkar också både funktion och motorljud.

Monteras köksfläkten högre än rekommenderad monteringshöjd försämrats osupptagningen avsevärt.

2.2. TILLUFT

En köksfläkt skapar ett undertryck i köket varpå luft sugas in från angränsande rum och tar med sig matoset ut genom ventilationskanalen. För att denna process ska fungera måste lika mycket luft tillföras som fläkten suger ut.

I ett hus som är för tätt fungerar således fläkten inte som den borde. Då måste tilluftsventiler installeras eller ett fönster bör öppnas på glänt i ett angränsande rum vid matlagning (och/eller justera in ev. ventilationsaggregat). Undvik att öppna köksfönstret i närheten av fläkten eftersom att luftflödet kring köksfläkten då kommer att störas. Detsamma gäller en till- eller frånluftsentil i köket - den bör vara placerad minst 3 meter bort från köksfläkten och helst på en motsatt sida.

2.3. OSUPPTAGNING

För att veta hur bra olika produkter fungerar utförs ett osupptagningstest i ett laboratorium.

Osuptagningsvärdet är mest intressant vid låga flöden, som vid centralventilation, där det är ett lågt maxflöde på 25-60 l/s beroende på hus/lägenhet och dess ventilationssystem.

Vid högre flöden, som vid vanlig frånluft (standard- eller externmotor) eller vid recirkulation, har man över 90 % osupptagning redan vid första fläk hastighet.

Alla mätningarna utförs enligt EU-standard och är till för att jämföra olika produkter eller produkter mellan olika tillverkare.

Mätvärden för alla Fjäråskupans produkter finns presenterade på www.fjaraskupan.se vid respektive produkt under fliken *Övrig info*.

3. FRÅNLUFT, STANDARDMOTOR EC & EXTERNA MOTORER

Rekommenderat är att alltid använda 160 mm ventilationskanal för att uppnå en bra funktion på köksfläkten. För fler tips om ventilation se kapitel 2. Om köksventilation vid frånluft och recirkulation.

3.1. FLÄKTHASTIGHETER OCH EFTERGÅNGSTIMER

Fjäråskupans köksfläktar har totalt 8 hastigheter. Läge 1-2 är kokläge och 3-5 är normallägen. Dessutom finns tre intensivlägen (6-8) som man kan använda när man bränner vid maten och vill vädra ut fort.

På panel A visas vald hastighet med lysdioderna i mitten på kontrollpanelen. Ojämna hastigheter (1, 3, 5, 7) visas med en blinkande diod och jämna hastigheter (2, 4, 6, 8) visas med fast sken på dioderna. Aktivera alltid eftergångstimer när matlagningen är klar (välj önskad fläkthastighet och tryck på klockan).

Vid panel B visas hastighet 1-2 med ljuslila färg, hastighet 3-5 med grön färg och intensivlägena 6-8 med röd färg. För att enklast stänga av fläktmotorn vrids knappen "för mycket" motsols. Då aktiveras automatiskt eftergångstimer (indikeras med blå färg). Fläktmotorn stängs då automatiskt av efter cirka 15 minuter.

Eftergångstimens hastighet med vridpanel är läge 2 (vid leverans), behöver denna ändras måste man ha blåtandskort och app.

⚠ OBSERVERA: Enligt EU-energikrav från 2014 är läge fem det högsta normalläget. Högre hastigheter (mer än 650 m³/h) kallas intensivlägen och har en maximal drifttid på cirka 10 minuter. Därefter sänks hastigheten automatiskt till läge fem. Elektroniken har även en automatisk avstängningstimer som gör att elektroniken stänger av motorn om fläkthastigheten inte ändras inom 24 timmar.

3.2. PERIODISK VENTILATION (KRÄVER BLUETOOTH)

Periodisk ventilation innebär att köksfläkten startar några minuter varje timme på sin lägsta hastighet. Denna funktion används för att hjälpa till med luftväxlingen i framförallt äldre hus och stugor där inte självdraget fungerar tillfredsställande.

Används periodisk ventilation ihop med ett plasmafilter har man en luftrenare som minskar bl.a. odör, pollen och allergener med cirka 25-30 m² täckförmåga.

I vår app kan du aktivera funktionen samt justera hur många minuter i timmen som köksfläkten automatiskt ska starta. Valbart från 0 (avstängd) till 59 min/tim. Har du panel A eller C på din köksfläkt kommer diod 4 att blinka var femte sekund för att indikera att periodisk ventilering är aktiv.

Om nätsladden sätts in i vägguttaget eller om strömmen kommer tillbaka efter ett strömavbrott så startar elektroniken sin periodiska ventilering med att köra fläkten inställd tid.

3.3. BLUETOOTH & FJÄRÅSKUPANS APP

Bluetooth finns som tillval till de köksfläktar som saknar det.

Appen finns för både Android (på Google Play) samt för Iphone (på App Store).

3.3.1. ANSLUTNING

Inga inställningar behöver göras i mobilen då appen själv kommer att ansluta blåtandskortet (Bluetooth) till mobilen vid uppstart. Vid installation kan frågan om platsdelning komma upp. Här måste man svara Ja. Detta beror på att mobiltelefonen inte vet om det finns GPS på blåtandskortet (finns inte GPS). Nekas denna fråga så kommer ingen anslutning att upprättas.

⚠ OBSERVERA: Blåtandskortet (Bluetooth) tycker inte om att ha "multipla anslutningar samtidigt". Detta innebär att det är viktigt att stänga av appen helt efter användning. Ligger appen aktiv (öppen) i en telefon eller platta och man vill ansluta en annan enhet är risken stor att appen inte kommer att ansluta.

3.3.2. OM APPEN

FLÄKTKONTROLL

(?) Förklaring av funktionerna: Tryck på frågetecknet i övre höger hörn för att få en kort förklaring av funktionen.

Fläkthastighet: Indikator för vald fläkthastighet.

Val av fläkthastighet: Tryck fingret mot fläktsymbolen och dra symbolen medsols för att öka och motsols för att minska.

Efterventilering av/på: Sätt av eller på eftergångstimer. Fläkten stänger av sig själv efter 15 minuter på aktuell hastighet.

Ljus av/på: Sätter på eller stänger av belysningen.

Dimmer min/max: Ställ in önskad ljusstyrka på belysningen.

FLER FUNKTIONER

I denna meny kan man välja vilken funktion man vill justera.

Fläktkontroll: Startside med val av fläkthastighet, belysning, dimmer och efterventilering.

Efterventilering: Inställning av fläkthastighet för vridpanelens eftergångstimer.

Periodisk ventilering: Aktivera periodisk ventilation och ställa in gångtiden för denna.

Inställningar: Aktivera eller avaktivera push meddelanden för byte av kolfilter (Inhouse-filter) eller diskning av fettfilter.

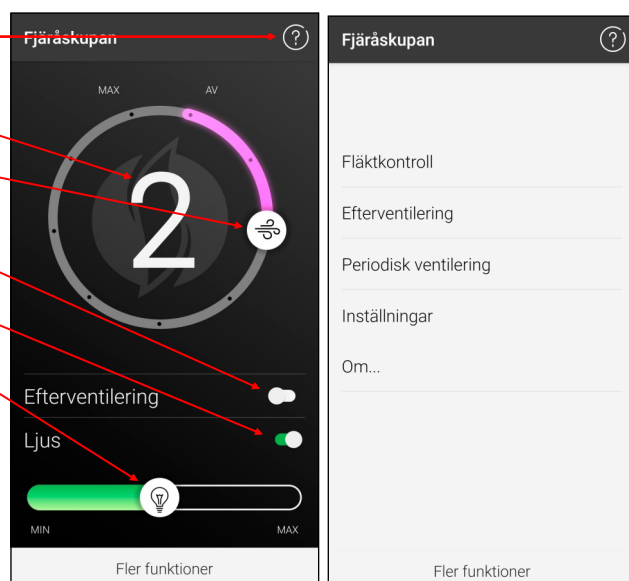

3.4. TEKNISKA DATA

Standardmotor EC (i kupan)

Spänning: 230 VAC (178 W)
Luftmängd: 900 m³/h friblåsande (685 m³/h vid 200 Pa)
Luftryck: 485 Pa max

Fasadfläkt 7645 EC

Spänning: 230 VAC (80 W)
Luftmängd: 900 m³/h friblåsande (500 m³/h vid 200 Pa)
Luftryck: 380 Pa max.

Takmotor Vilpe EC

Spänning: 230 VAC (85 W)
Luftmängd: 950 m³/h friblåsande (610 m³/h vid 200 Pa)
Luftryck: 530 Pa max.

Vindmotor 7650 EC

Spänning: 230 VAC (168 W)
Luftmängd: 1 100 m³/h friblåsande (1 050 m³/h vid 200 Pa)
Luftryck: 925 Pa max

Takfläkt FK ECoFlow

Spänning: 230 VAC (168 W)
Luftmängd: 1 100 m³/h friblåsande (925 m³/h vid 200 Pa)
Luftryck: 1 180 Pa max

3.5. FJÄRÅSKUPANS STANDARDMOTOR

Fjäråskupans standardfläktmotor är en dubbelsugande radialfläkt. Fläkthjulet är försett med gummiupphängt, kullagrat fläkthjul som minimerar vibrationer. Motorn är en borstlös likströmsmotor med lång livslängd och mycket hög verkningsgrad. Vid låga hastigheter drar EC-motorn upp till 85 % mindre energi än en traditionell motor vid samma luftflöde.

3.6. ALLMÄNT OM ELEKTRISK INSTALLATION

Köksfläkten ska anslutas till ett jordat uttag. Till vägghängda modeller ska uttaget placeras på väggen bakom skorstensdelen. Till frihängande kupor placeras uttaget på vinden eller genom anslutning i kupans skorstensdel. Till underbyggnadsmodeller placeras uttaget på väggen i skåpet. När det gäller takinfällda produkter se respektive produkts monteringsanvisning

Se även övrig detaljerad information på respektive produkts monteringsanvisning.

 **OBSERVERA:** Det jordade uttaget bör vara anslutet via en egen säkring för att underlätta vid service. Görs en fast anslutning ska köksfläkten förses med dubbelpolig strömbrytare som kan isolera fläktkåpan helt från elnätet.

3.7 ELEKTRISK INSTALLATION AV EXTERN EC-MOTOR

En EC-motor ansluts till kontinuerlig matning, 230VAC. Styrningen sker sedan med en 10V signal, 10V PWM (1-10KHz signal, 10VDC). Tvåledaren från köksfläkten har en vit (0V/GND) och en brun (PWM/10V).

⚠ OBSERVERA: En del EC-motorer levereras med en förmonterad potentiometer för att man ska kunna styra motor-hastigheten utan extern elektronik. Denna måste plockas bort så att inte motorn får två styrsignaler samtidigt.

⚠ OBSERVERA: Motorn ska ha dubbelpolig brytning antingen med stickkontakt eller med brytare, några motorer har brytare inbyggd i chassit.

Nedan är bilder på elkoppling för några vanligt förekommande EC-motorer.

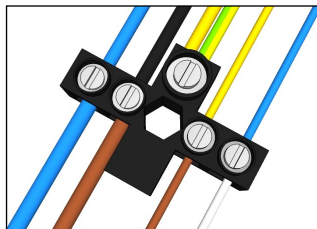

Fasadmotor 7645 EC:
Brun till gul. Vit till blå

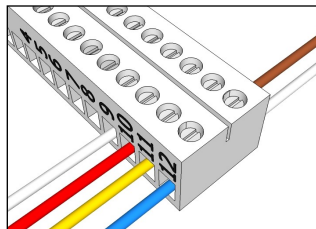

Vindmotor 7650 EC:
Brun till gul (11). Vit till blå (12)

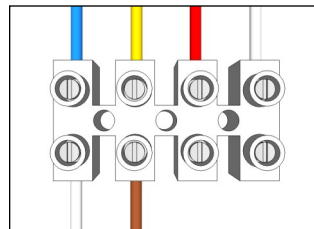

Vilpe Eco 2209 & FK ECo Flow:
Brun till gul. Vit till blå.

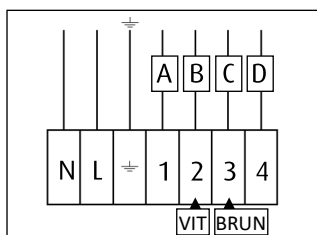

SystemAir TFSK/TFSR 160

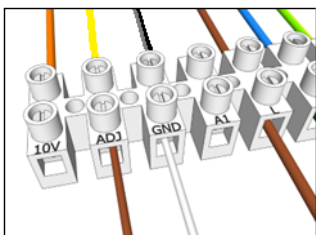

Östberg TkC/Tks 400 EC:
Brun till ADJ (gul). Vit till GND.

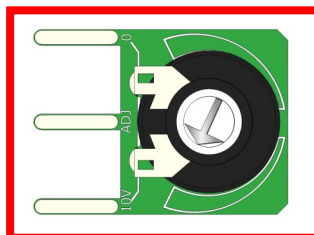

Potentiometer: Får ej vara inkopplad samtidigt!

3.8 ELEKTRISK INSTALLATION AV EXTERN AC-MOTOR

Högsta tillåtna effekt för extern AC-motor är 230W. Köksfläkten levereras med en jordad stickkontakt för matning (inkommande spänning) till köksfläkten. Från köksfläkten går sedan en 2,5 meter lång styrledare (med variabel fas) som ska kopplas till den externa fläktmotorn.

⚠ OBSERVERA: Den externa AC-fläkten får endast vara kopplad till köksfläkten - ingen övrig matning. Installation av extern fläktmotor ska göras av behörig elektriker.

⚠ OBSERVERA: Det jordade uttaget bör vara anslutet via en egen säkring för att underlätta vid service.

Se detaljerad info på respektive produkts monteringsanvisning.

⚠ OBSERVERA: Koppla inte ihop kabeln upp till motorn med andra kablar i någon kopplingsbox. Då köksfläkten är utrustad med stickkontakt kommer utgående fas och nolla byta plats om man sätter i stickkontakten "åt fel håll". Resultatet blir då kortslutning i kopplingsboxen, trasigt styrkort, mm.

⚠ OBSERVERA: Motorn ska ha dubbelpolig brytning antingen med stickkontakt eller med brytare, några motorer har brytare inbyggd i chassit.

SPÄNNINGSMATNING TILL EXTERN MOTOR

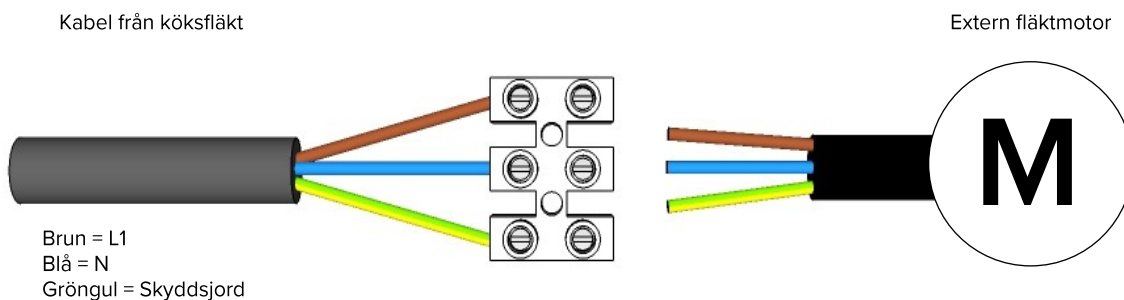

4. ELEKTRONIKKORTET & DESS ANSLUTNINGAR

4.1. STYRKORT FÖR EC-MOTOR (FINNS OLIKA VARIANTER MEN ANSLUTNINGARNA ÄR LIKADANA)

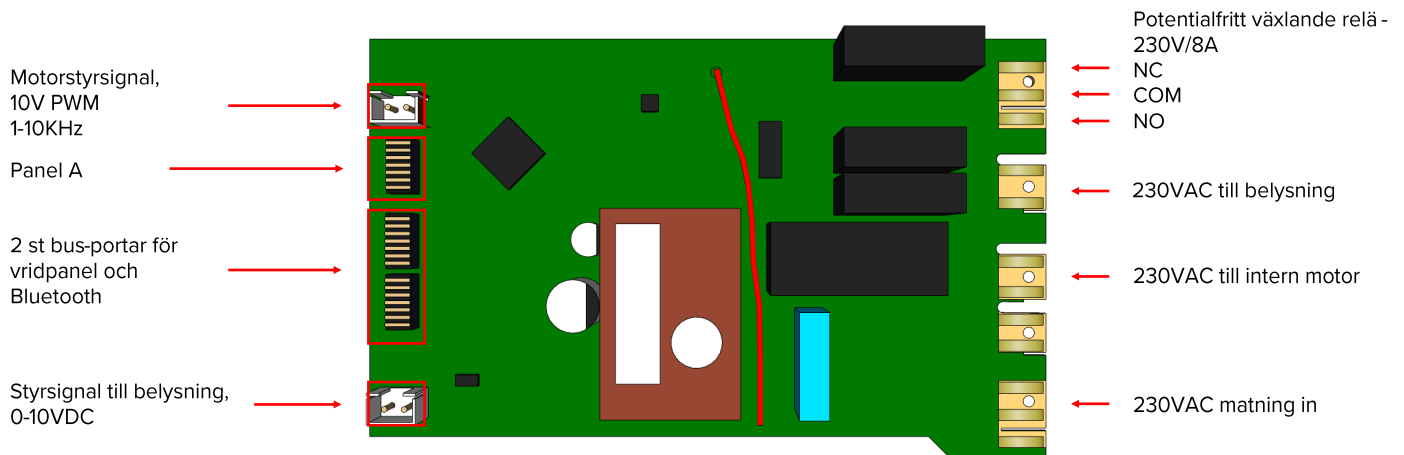

EC-kortet finns i två varianter, ett med röd kabel för silverfärgad fjärrkontroll. Bluetooth ansluts då mot Bus-porten. Den andra varianten har Bluetooth direkt på kortet och saknar möjlighet till anslutning av silverfärgad fjärrkontroll med tryckknappar.

4.1.1. POTENTIALFRITT VÄXLANDE RELÄ (KLARAR 230VAC/8A)

Elektroniken är utrustad med ett växlande relä som växlar när kåpens fläktmotor startar. Tanken är att använda utgången till att t.ex. styra ett tilluftsspjäll eller skicka en signal till ett ventilationsaggregat som då ändrar sina luftflöden när köksfläkten är på. Detta för att minimera att ett för högt undertryck i fastigheten skapas vid matlagning. Ett för högt undertryck i fastigheten försämrar köksfläktens funktion avsevärt.

Reläkontakten har ett normalt öppet läge (NO/1) som är aktivt när motorn är på, gemensam in (COM/2) där valfri signal skickas in och ett normalt stängt läge (NC/3) som är aktivt när motorn är avstängd.

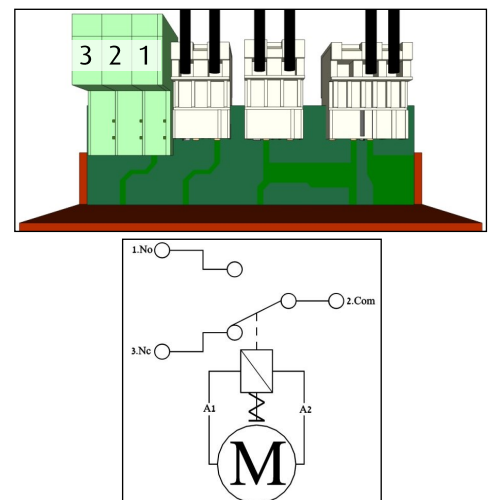

4.2. STYRKORT FÖR AC-MOTORER

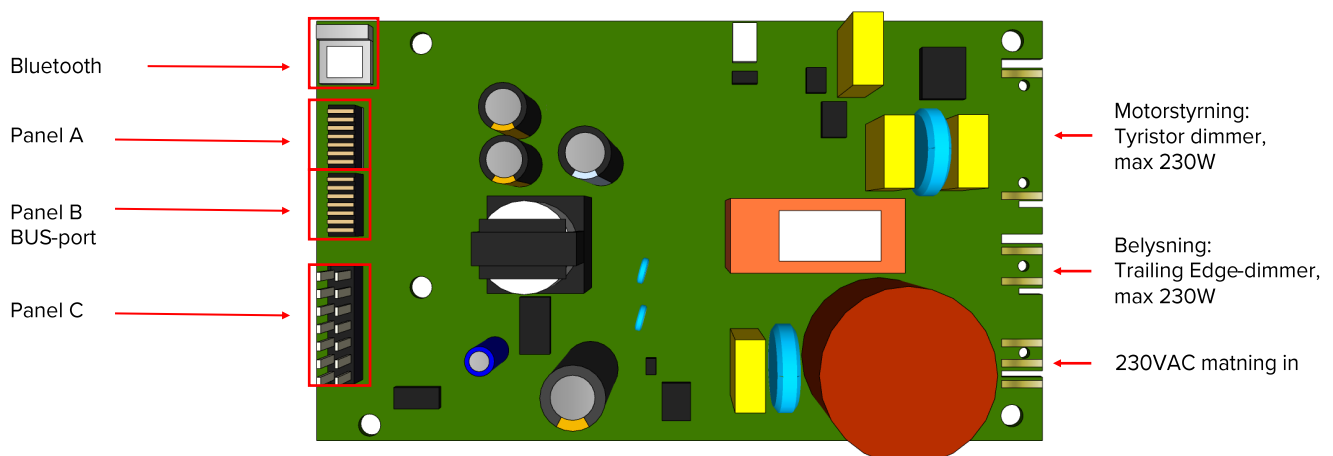

5. RECIRKULERING MED KOLFILTER ELLER PLASMAFILTER

När köksfläkten inte kan anslutas till en ventilationskanal så kan luften renas genom att ett aktivt kolfilter eller plasmafilter. Köksfläktens fettfilter fångar då merparten av fettpartiklar och vatten och recirkulationsfiltret minskar luktämnen. Den renade luften återförs sedan till köket genom till exempel gallren i skorstensrörets överkant.

För bästa funktion är det extra viktigt med noggrann rengöring/skötsel.

Fjäråskupan har två olika recirkulationslösningar: InHouse och PlasmaClean.

5.1. INHOUSE KOLFILTERSYSTEM

InHouse är en effektiv kolfilterlösning som består av en kolfilterkassett som monterats längst upp i skorstenen och ett trådfilter monterat innanför fettfiltren (trådfilter finns ej till alla modeller när detta redan är inbyggt i dess fettfilter).

Kolfilterkassetten har en konstruktion som gör att luften får en lång kontakttid och blir därför mer effektivt. Den är även monterad längst upp i skorstenen, då kall luft är lättare att rena från doft än varm. Kassetten höjd är cirka 10 cm.

Använd endast de lägre fläkthastigheterna för en god funktion. Vid hög fläkthastighet får nämligen inte kolet i filtret tillräckligt lång kontakttid. Sänk istället fläkthastigheten för att öka kontakttiden. Använd alltid eftergångstimern, ibland flera gånger beroende på vilken typ av mat som har lagats. Om man tycker att kolfiltret släpper igenom mycket doft kan det bero på för hög fläkthastighet eller dålig rengöring.

Ett kolfilter innebär alltid ett extra hinder och reducerar fläktens flöde. Trådfiltrets funktion är att ta bort/binda fett och vatten som lyckats passera fettfiltren. Trådfiltret rengörs enklast i diskmaskinen.

5.1.1. INHOUSE-INDIKATOR (EJ VRIDPANEL)

Om spiskåpan är utrustad med kolfilterssystemet InHouse så finns en inbyggd timer som påminner om när det är dags att byta ut kolfilterkassetten. Livslängden på kolfiltret varierar beroende på hur mycket mat som lagas. Displayen larmar genom att blinka med diod 2 på kontrollpanelen när fläkten är avstängd efter 300 timmars användning.

Återställ funktionen genom att samtidigt trycka in belyningsknappen och timerknappen samtidigt (kort tryck).

Använder man sig av appen till fläkten kan man få ett pushmeddelande när det är dags att byta kolfilterkassetten.

5.2. PLASMACLEAN PLASMAFILTER

Plasmafiltret togs först fram för att rena luften under rymdfärder och i rymdstationer men dess effektiva rening har gjort att det nu används inom många fler områden. Bland annat i allmänna ventilationssystem i köpcentrum, flygplatser och sjukhus.

Plasmafilter renar inte bara luften från dofter utan tar även bland annat hand om mögel, allergener, pollen, rök och bakterier.

När plasmafiltret är igång så alstras aktiva syremolekyler (jonisering) som effektivt eliminerar odörer. Ett ämne som bildas vid jonisering är ozon. Fjäråskupans plasmafilter avger ett mycket lågt ozonvärde, långt under rekommenderade maxnivåer.

Doften påminner om en "kall", lite metallisk doft likt efter ett åskväder. Vid 8 timmars användning genereras cirka 4 ppb vilket motsvarar ozonmängden som finns ute i vår natur. PlasmaClean är också utrustad med ett kraftigt kolfilter som tar bort både ozondoft och kvarvarande odörer.

Det finns inget behov av rengöring av själva plasmafiltret. Men det är av största vikt att luften som passerar igenom plasmafiltret inte har fett i sig, då detta minskar jonernas påverkan på odörer. Väl rengjorda fettfilter av hög klass är ett krav för god funktion.

Själva plasmafilter delen har en beräknad livslängd på över 20 år och kolfiltret runt plasmadelen regenereras av plasmaprocessen och behöver därför aldrig bytas.

6. ALLMÄNT OM CENTRALVENTILATION

6.1. KORT OM OLIKA VARIANTER AV CENTRALVENTILATION

Centralventilation Lägenhet För lägenheter med en gemensam centralmotor och ett motordrivet spjäll i kupan för att ställa in grundflöde och forceringsflöde.

Centralventilation Lägenhet Assist För lägenheter med en gemensam centralmotor och motordrivet spjäll i kupan för att ställa in grundflöde och forceringsflöde, samt utrustad med hjälpmotor i kupan för att minska undertrycket i kanalen och öka luftflödet genom kupan vid matlagning.

För att ansluta Assist till sitt ventilationssystem måste man först kolla med förening/fackman att det är godkänt att ansluta en kupa med hjälpmotor.

Centralventilation Lägenhet Assist Plus Likadant som ovan men med en kraftigare EC-motor med steglös injustering på alla hastigheter. Detta medger optimering av flödet för varje installation.

Centralventilation Villa Motordrivet spjäll i kupan för att ställa in grundflöde och forceringsflöde samt styrning för en central-ventilationsmotor av AC eller EC-utförande. Transformatorspänning 60-230V finns som val på transformatorn eller tre potentiometrar som används för att ställa in rätt styrspänning 0-10VDC för EC-motorn.

Centralventilation Villa Assist Likadant som CENTRALVENTILATION VILLA men utrustad med en hjälpmotor i kupan för att minska undertrycket i kanalen och öka luftflödet genom kupan.

Centralventilation Villa Assist Plus Likadant som VILLA ASSSIST men med en kraftigare EC-motor som är steglöst injusteringsbar på alla hastigheter. Detta medger optimering av flödet för varje installation.

Centralventilation Relä Motordrivet spjäll i kupan för att ställa in grundflöde och forceringsflöde samt med potentialfritt slutande relä för att styra forcering av ett centralventilationsaggregat.

NonStop Motor i kupan (max 90 $\frac{1}{s}$) som går hela tiden med en låg hastighet (cirka 15 $\frac{1}{s}$) för att hjälpa till med luftväxling i fastigheter där grundventilation saknas eller där självdraget är för dåligt. Inget spjäll utan endast en motor med grundflöde och två användarhastigheter.

NonStop Plus Motor i kupan (max 140 $\frac{1}{s}$) som går hela tiden med en låg hastighet (steglöst injusteringsbar 0-140 $\frac{1}{s}$) för att hjälpa till med luftväxling i fastigheter där grundventilation saknas eller där självdraget är för dåligt. Inget spjäll utan endast en motor med grundflöde och två användarhastigheter.

6.2. KUPANS UTFORMNING

Enligt äldre rekommendationer bör en spiskåpa ha 75 % osupptagning vid 30 $\frac{1}{s}$ (eller önskat flöde) för att ha en god funktion. Numera används en annan mätstandard med en störning i rummet. Denna mätning visar att det behövs mycket mer flöde (65-100 $\frac{1}{s}$) för att uppnå 75% osupptagning. Nu när denna mätstandard används rekommenderar numera Boverkets byggregler (BBR) att spiskåpan ska ha så god osupptagning som möjligt.

Förenklat är de bästa spiskåporna för låga flöden (så som centralventilation) de med bra fång och mer volym. Alla produkter från Fjäråskupan är mätta enligt den äldre standarden (några även enligt den nya). Mätningarna presenteras i en osupptagningskurva (luftflöde mot funktion) som finns att ladda ner på vår www.fjaraskupan.se vid respektive produkt.

Produkter med plan undersida (fettfiltren linjerar med undersidan) får således en sämre funktion än de kupor som har en uppflyttad undersida (fettfiltren sitter en bit upp så att det blir en "låda"). Spiskåpans djup är också avgörande för att den ska fånga in matos. Är köksbänken extra djup måste också spiskåpan anpassas för detta.

Vi rekommenderar inte frihängande kupor, takmonterade kupor eller väggkupor i vertikalt (lutande) utförande vid centralventilationssystem samt en monteringshöjd på cirka 50 cm över bänk.

7. CENTRALVENTILATION LÄGENHET (ASSIST)



Spiskåpa med motordrivett spjäll (och hjälpmotor i kupan vid Lägenhet Assist). För fastigheter där flera lägenheter delar en gemensam fläktmotor på vinden/ taket och spiskåpan är endast utrustad med ett injusteringsspjäll. Se 10. Spjälljustering och inställningar för att justera in spjället samt 8. Assist och Centralventilation Villa för fler injusteringar.

7.1. SPISKÅPANS FUNKTIONER









7.1.1. KONTROLLPANEL

Med kontrollpanelen styr du hela fläkten (se 1. Allmänna anvisningar för ytterligare beskrivning av kontrollpanelens knappar och dess funktioner).















Spiskåpans olika ventilationslägen visas på olika sätt på kontrollpanelen beroende på vilket ventilationssystem man har.

( = Lyser,  = Släckt,  = Blinkar)

Centralventilation Lägenhet

Hastighet	Panel A	Panel B	Panel C	Spjäll	Tid till läge 0
0 (normalläge)		Svart/Av		 Stängt	
4		Röd (motsols)		 Öppet	Ca. 60 minuter
Timer		Blå (medsols)		 Öppet	Ca. 30 minuter (eftergångstimer)

Centralventilation Lägenhet Assist

Hastighet	Panel A	Panel B	Panel C	Spjäll	Assistmotor	Tid till läge 0
0		Svart/av		 Stängt	Av	
2		Lila		 Öppet	100V/P1	Ca. 60 minuter
3		Grön		 Öppet	145V/P2	Ca. 60 minuter
4		Röd		 Öppet	230V/P3	Ca. 60 minuter
Timer (eftergångstimer)		Blå (medsols)		 Öppet	230V/P3	Ca. 30 minuter

Assistmotorns flöde kan ändras genom att man flyttar kablarna till transformatorn (se 10.2) eller strypas med spjället. Vid Assist Plus justeras assistmotorns fläkthastighet in med tre potentiometrar på elektronikkortet.

7.1.2. SPJÄLLSTYRNING

Spjället öppnas med plusknappen. Spjället återgår sedan automatiskt till stängt läge efter 60 minuter. Öppet läge indikeras med fyra tända lysdioder. Spjället kan också stängas manuellt med minusknappen.

7.1.3. FORCERINGSTIMER /EFTERGÅNGSTIMER

Aktivera timerfunktionen med ett tryck på timerknappen. Spjället öppnas och återgår till stängt läge efter 30 minuter. Vid Assist Lägenhet forcerar Assistmotorn i full hastighet.

7.2. ELEKTRISK INSTALLATION

Spiskåpan ska anslutas till ett jordat uttag. Till vägghängda spiskåpor placeras uttaget på väggen bakom skorstensdelen. Till frihängande kupor placeras uttaget på vinden eller så görs anslutningen i kupans skorstensdel. Till skåpsmodeller placeras uttaget på väggen i skåpet. Se detaljerad info på respektive produkts monteringsanvisning.

 OBSERVERA: När spänningen kopplas in så nollställer den elektriska spjällmotorn spjället. Ett brummande ljud hörs i cirka åtta sekunder.

 OBSERVERA: Det jordade uttaget bör vara anslutet via en egen säkring för att förenkla vid service.

8. CENTRALVENTILATION RELÄ



Spiskåpa med motordrivet spjäll och slutande reläkontakt. För fastigheter med (intelligent) aggregat som behöver en slutande reläsignal för att öka till forceringsflöde.

8.1. SPISKÅPANS FUNKTIONER









8.1.1. KONTROLLPANEL

Med kontrollpanelen styr du hela fläkten (se 1. *Allmänna anvisningar* för ytterligare beskrivning av kontrollpanelens knappar och dess funktioner).

Spiskåpans olika ventilationslägen visas på olika sätt på kontroll panelen beroende på vilket ventilationssystem man har.

( = Lyser,  = Släckt,  = Blinkar)

Centralventilation Lägenhet

Hastighet	Panel A	Panel B	Panel C	Spjäll	Tid till läge 0
0 (normalläge)		Svart/Av		 Stängt	
4		Röd (motsols)		 Öppet	Ca. 60 minuter
Timer		Blå (medsols)		 Stängt	Ca. 30 minuter (våtrumsforcering)

8.1.2. SPJÄLLSTYRNING

Spjället öppnas med plusknappen. Spjället återgår sedan automatiskt till stängt läge efter 60 minuter. Öppet läge indikeras med fyra tända lysdiöder. Spjället kan också stängas manuellt med minusknappen. För injustering av spjällets grundflöde och forceringsflöde se 10. *Spjälljustering och inställningar*.

8.1.3. FORCERINGSTIMER (FORCERING AV VÅTUTRYMMEN)



Aktiveras med ett tryck på timerknappen. Spjället är stängt och reläsignalen är sluten. Återgår till grundflöde efter 30 minuter.

8.1.4. RELÄSIGNALEN

Potentialfritt slutande relä (max 5A/250VAc, 5A/30VDC).

8.2. ELEKTRISK INSTALLATION

Spiskåpan ska anslutas till ett jordat uttag. Se detaljerad info för respektive produkts monteringsanvisning var eluttaget bör placeras.

-  OBSERVERA: När spänningen kopplas in så nollställer den elektriska spjällmotorn spjället. Ett brummande ljud hörs i cirka åtta sekunder.
-  OBSERVERA: Det jordade uttaget bör vara anslutet via en egen säkring för att förenkla vid service.

8.2.1. ELEKTRONIKKORTET & DESS ANSLUTNINGAR

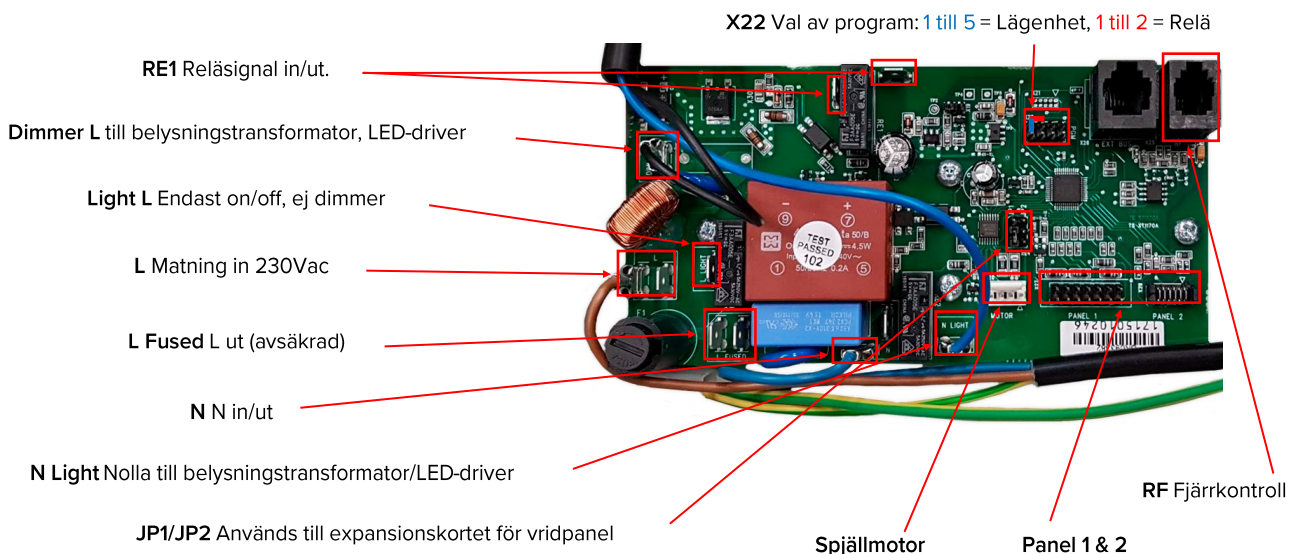

9. ASSIST & CENTRALVENTILATION VILLA (& ASSIST LÄGENHET)

Spiskåpa med motordrivet injusteringsspjäll och transformator (Assist är med hjälpmotor i kupan). För bostad med centralventilationssystem där en fläktmotor är gemensam för kök, badrum och tvättstuga etc. Transformator för fläktstyrning av AC-motor samt 0-10VDC-signal för EC-motor.

 **OBSERVERA:** Största tillåtna effekt på extern AC-motor är 330W.

9.1. SPISKÅPANS FUNKTIONER















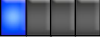



9.1.1. KONTROLLPANEL

Med kontrollpanelen styr du hela fläkten (se avsnitt 1. *Allmänna anvisningar* för ytterligare beskrivning av kontrollpanelens knappar och dess funktioner).

Spiskåpans olika ventilationslägen visas på olika sätt på kontroll panelen beroende på vilket ventilationssystem man har.

( = Lyser,  = Släckt,  = Blinkar)

Centralventilation Villa (& Assist)

Hastighet	Panel A	Panel B	Panel C	Spjäll	Motor	Assist	Assist +	Tid till läge1/(0)
0 (inaktiverat)		Svart/Av		 Stängt	Av	Av	Av	Inaktiverat normalläge = helt avstängt.
1 (normalläge)		Svart/AV		 Stängt	100V	Av	Av	Detta är normalläget.
2		Lila		 Öppet	100V	100V	P1	Ca. 60 minuter
3		Grön		 Öppet	145V	145V	P2	Ca. 60 minuter
4		Röd		 Öppet	230V	230V	P3	Ca. 60 minuter
Forcering		Blå		 Stängt	230V	Av	P3	Ca. 30 minuter (våtrumsforcering)

Läge 1 är aktiverat vid leverans för all villastyring. Spjället är stängt och centralfläkten är på.

 **OBSERVERA:** Aktivera ej Läge 0 utan rekommendation från fackman då det kan orsaka fukt och mögelskador.

9.1.2. TIMERSTYRD VÅTRUMSFORCERING

Funktionen ger dig möjlighet att separat forcera ventilationen i våtutrymna. Aktivera timerfunktionen med ett tryck på timerknappen. Spjället stängs och centralfläkten ökar till maxläget. Spiskåpan återgår till normalläge efter 30 minuter. (Vid Assist Lägenhet är det Assist-motorn som forcerar med öppet spjäll).

9.2. ELEKTRISK INSTALLATION

Spiskåpan ska anslutas till ett jordat uttag.

Är centralfläkten försedd med hög/låg-fart kopplas enheten endast in på högfartsläget. Transformatorstyrningen är utvecklad för att direktmata fläktmotorn. Finns det en annan styrenhet på centralfläkten får denna inte användas då fläktmotorn måste direktmatas från spiskåpan.

 **OBSERVERA:** När spänningen kopplas in så nollställer den elektriska spjällmotorn spjället. Ett brummande ljud hörs i cirka fem sekunder.

 **OBSERVERA:** Det jordade uttaget bör vara anslutet via en egen säkring för att förenkla vid service.

9.2.1. ELKOPPLING ASSIST & CENTRALVENTILATION VILLA (& ASSIST)

Kupan levereras alltid med en stickkontakt för matning av köksfläkten och en 4-ledare för matning till motorn i centralventilationen (max 330W).

Det finns två olika sätt att koppla Centralventilation Villa (med eller utan stickkontakt). Läs igenom och välj den koppling som fungerar bäst för er.

Koppling med stickkontakt (elektroniken har stickkontakt vid leverans)

Använd stickkontakten för matning. I 4-ledaren använd grå som nolla och svart som variabel fas till motorn. Brun har konstant spänning (230VAC) och kan användas till att driva ett värmeelement (max 1300W). Grön/gul som skyddsjord. Se "Fig 1".

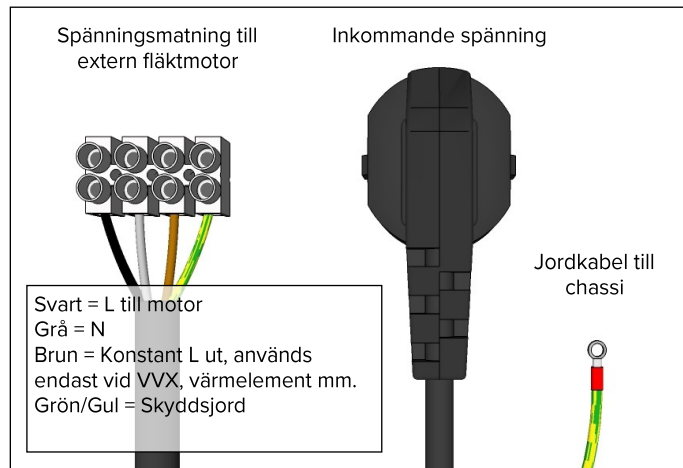

Fig 1. Standardkoppling med stickkontakt.

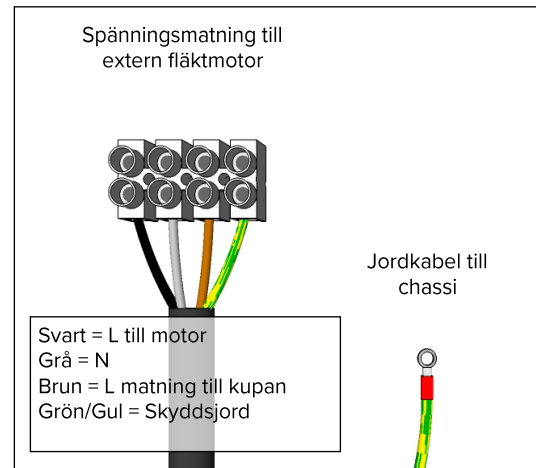

Fig 2. Koppling utan stickkontakt.

Koppling utan stickkontakt (montera bort stickkontakten från ellådan)

Här använder vi den 4-ledade gummikabeln till matning av köksfläkten. Öppna lådan och skruva loss (eller klipp) stickkontaktens skyddsjord, ta bort brun och blå från kortet. Nu när stickkontakten är borta kan spiskåpan matas med 230V in på brun (L) och grå (N) i 4-ledaren istället. Svart är fortfarande variabelfas till motorn.

Det brukar vara fördelaktigt att använda denna koppling vid värmeväxlare och kryddhyllefläktar (se även nästa sida för kryddhyllefläktar).

OBSERVERA: Om ni får en inverterad funktion på motorstyrningen, alltså när ni höjer farten på fläktkupan kontrollpanel så minskar motorn i hastighet, byt då plats på matningen till köksfläkten (brun och grå i 4-ledaren).

! Detta beror på att motorn i aggregatet är kopplad mellan fas och reglerbar nolla istället för att vara kopplad mellan nolla och reglerbar fas. (Vanligt bland annat hos Huskvarna på -70 & -80 talet).

9.2.2. CENTRALVENTILATION VILLA (& ASSIST) MOT KRYDDHYLLEAGGREGAT

Många kryddhyllefläktar har en egen stickkontakt och 5-polig snabbkontakt. Använd då anvisning 9.2.1. *Elkoppling Centralventilation Villa (& Assist) - Koppling utan stickkontakt.*

! OBSERVERA: Snabbkontakten från kryddhyllefläkten finns i en mängd olika varianter så det är bra om man kan återanvända den som satt på den gamla köksfläkten då Fjäråskupan inte har några snabbkontakter.

Övergripande om snabbkontakten från kryddhylleaggregatet: Den innehåller matning till köksfläkten (L, N och skyddsjord) som oftast är kopplat till vänster och i mitten av snabbkontakten. De två (oftast svarta) kablar som är kvar i snabbkontakten är N och L (variabel) fas till motorn.

I snabbkopplingen från aggregatet finns två nollor: en ner till spiskåpan och en som ska komma tillbaka till motorn. Då spiskåpan bara har en nolla måste den gråa kabeln (nollan) byglas för att motorn ska få en nolla, annars fungerar det inte.

Se nedan fi

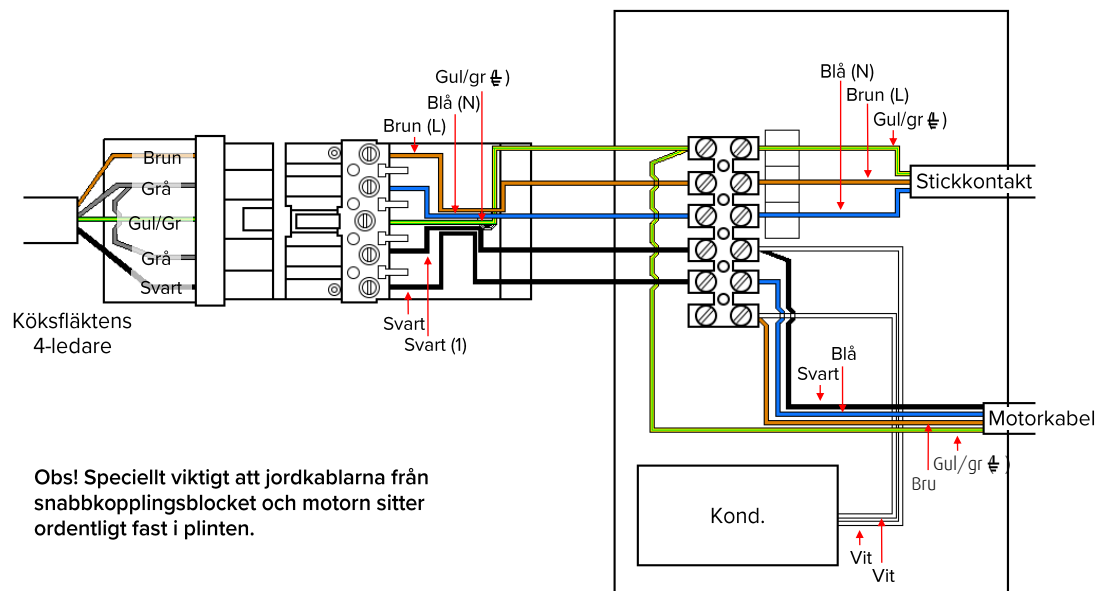

9.3. ELEKTRONIKKORTET FÖR CENTRALVENTILATION & ASSIST

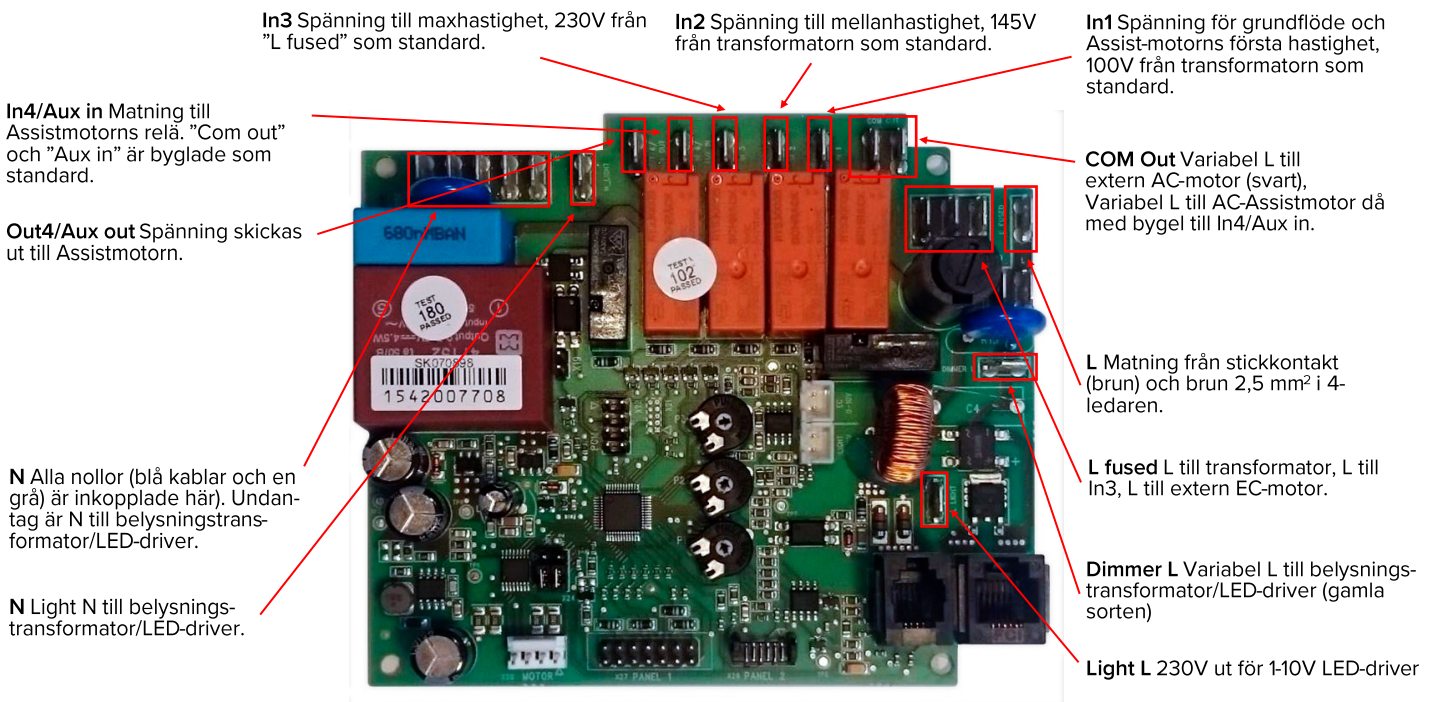
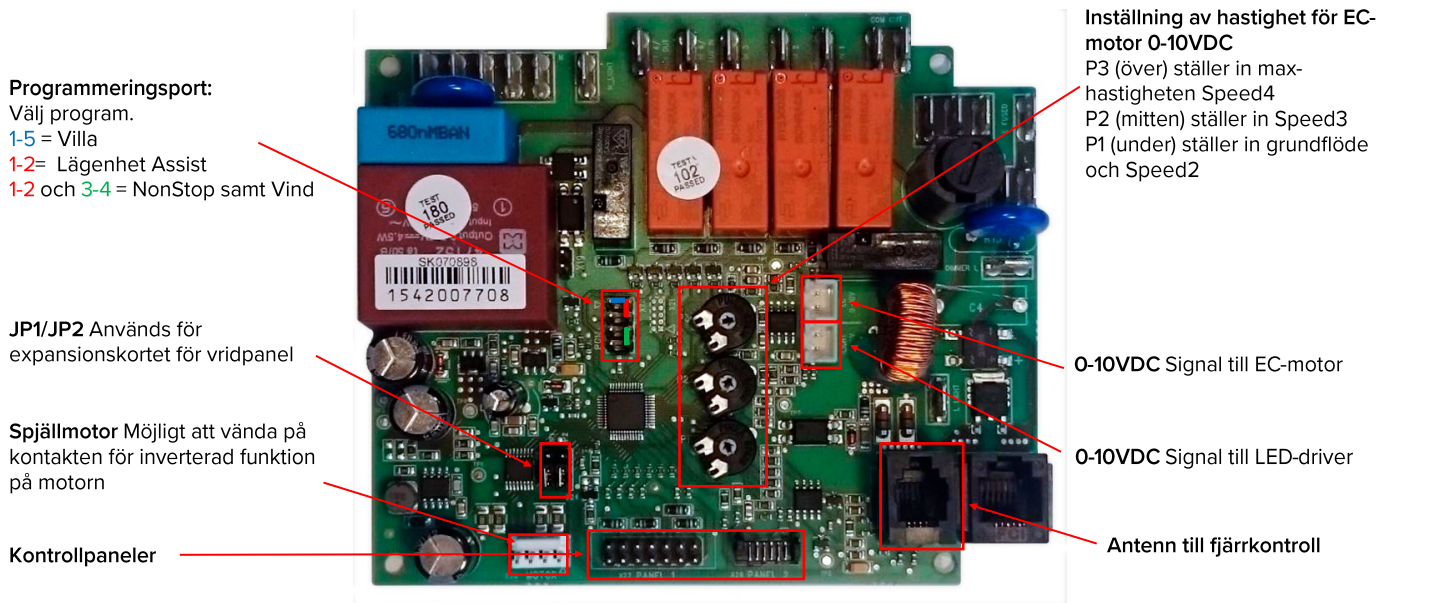

9.4. ELKOPPLING EC- & AC-MOTOR MED CENTRALVENTILATION VILLA & ASSIST

9.4.1. ELKOPPLING FÖR EC-MOTORER

Extern EC-motor

Styrsignalen är 0-10Vdc och ställs in med potentiometrarna P1-P3.

P1 = Grundflöde och Läge 2

P2 = Läge 3

P3 = Läge 4, Forceringsflöde/timer (vårtrumsforcering)

Alternativt kan matningen till motorn (230VAC) tas från närmaste eluttag.

Assist EC-motor

Styrsignalen är 0-10Vdc och ställs in med potentiometrarna P1-P3.

P1 = Grundflöde och Läge 2 (Vid Assist Lägenhet endast Läge2)

P2 = Läge 3

P3 = Läge 4, Forceringsflöde/timer (vårtrumsforcering)

Matningen till Assist-motorn (230V) måste tas från Out4. In4 ska ha en bygel från L-Fused.

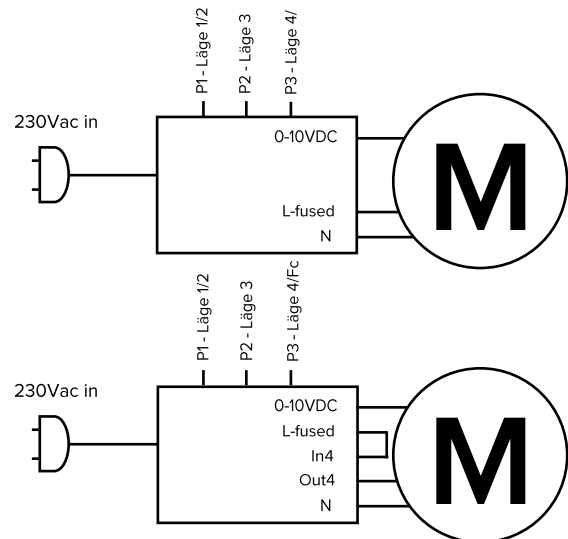

9.4.2. ELKOPPLING FÖR AC-MOTORER

Extern AC-motor

Välj transformatorspänning för grundflöde (In1) och för mellan hastighet (In2), forceringsflödet är normalt byglat till L-fused/230V till In3.

Assist AC motor

Vid Villa Assist AC-motor får Assistmotorn samma spänning som den externa AC-motorn. Vid Lägenhet Assist AC-motor kan man ändra spänningarna till önskade spänningar.

Vid leverans är transformatorn kopplad enligt följande:

In1 = Läge 2 (100V)

In2 = Läge 3 (130V)

In3 = Läge 4 och timer(bygel till L-fuse/230V)

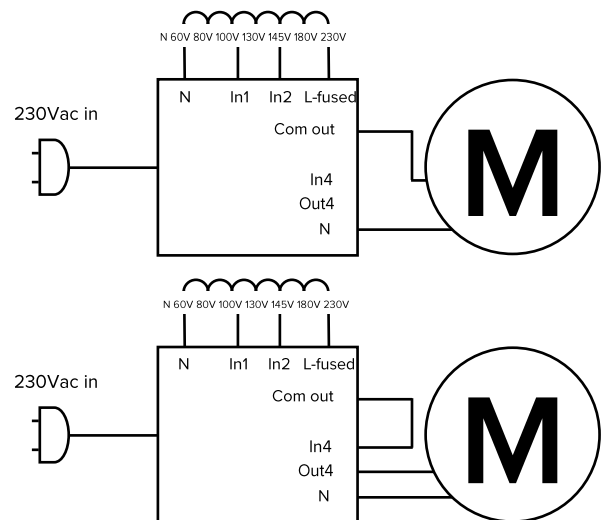









10. NONSTOP & NONSTOP PLUS

Internmotor som går hela tiden för att hjälpa till vid dåligt/icke-funderande självdrag.

10.1. SPISKÅPANS FUNKTIONER

10.1.1. KONTROLLPANEL

Med kontrollpanelen styr du hela fläkten (se 1. Allmänna anvisningar för ytterligare beskrivning av kontrollpanelens knappar och dess funktioner).

Hastighet	Panel A	Panel B	Panel C	NonStop	NonStop Plus	Tid till läge 0
1		Svart/AV		100V	P1	Ca. 60 minuter
3		Grön		145V	P2	Ca. 60 minuter
4		Röd		230V	P3	Ca. 60 minuter
Timer		Blå		230V	P3	Ca. 30 minuter

10.1.2. STYRNING

Använd panelen till att öka eller sänka hastigheten på motorn. Efter 60 minuter återgår spiskåpan automatiskt till grundflöde. Tänk på att om vridpanelen sitter monterad på spiskåpans undersida så vrids den motsols för att öka och medsols för att minska.

10.1.3. EFTERGÅNGSTIMER

Aktiveras med timerknappen eller om man vrid panelen förbi "noll". Timern kör då motorn på full effekt i 30 minuter.

10.1.4. JUSTERING AV SPISKÅPANS FLÖDE VID NONSTOP (CA.16-90 L/S)

Motorns hastighet/flöde kan justeras genom att man byter plats på kablarna till transformatorn. Vid en kort kanal kan spänningen i grundflödet behöva sänkas och vid lång kanal kan det behöva ökas. Se 10.1.2..

Grundflödet i NonStop-system mäts inte (ersätter självdrag som inte flödesmäts) utan justeras in på "känsla". Känn till exempel med handen att det drar vid grundventilation. Inte för mycket och inte för lite. Injustering av NonStop är därför svårbeskrivet via text. Kontakta gärna vår kundtjänst om du är osäker.

10.1.5. JUSTERING AV SPISKÅPANS FLÖDE VID NONSTOP PLUS (CA. 0-140 L/S)

Motorn vid NonStop Plus är 64 % kraftigare och steglöst injusteringsbar på alla tre hastigheterna. Vid leverans kommer fläkten med inställningen 20 %, 50 % och 100 %.

Justeringen sker med potentiometrarna P1-P3 på elektronikkortet. Grundflödet justeras med P1. P2 för mellanhastighet och P3 för maxhastighet samt timer.

Grundflödet i NonStop-system mäts inte (ersätter självdrag som inte flödesmäts) utan justeras in på "känsla". Känn till exempel med handen att det drar vid grundventilation. Inte för mycket och inte för lite. Injustering av NonStop är därför svårbeskrivet via text. Kontakta gärna vår kundtjänst om du är osäker.

10.2. ELEKTRISK INSTALLATION

Spiskåpan ska anslutas till ett jordat uttag. Till vägghängda spiskåpor placeras uttaget på väggen bakom skorstensdelen. Till frihängande kupor placeras uttaget på vinden eller så görs anslutningen i kupans skorstensdel. Till skåpsmodeller placeras uttaget på väggen i skåpet. Se detaljerad info på respektive produkts monteringsanvisning.

 **OBSERVERA:** Det jordade uttaget bör vara anslutet via en egen säkring för att förenkla vid service.

11. SPJÄLLJUSTERING & INSTÄLLNINGAR

11.1. INJUSTERING AV GRUNDFLÖDE

Grundflödet justeras in genom att luckan i spjällbladet öppnas och vid Villa och Villa Assist kan man även justera spänningen/styrsignalen till centralventilationsmotorn.

11.1.1. INJUSTERING AV GRUNDFLÖDESLUCKAN

Efter 2017

Tabellen för grundflödesluckan finns på spjällbladet.

Här är K-faktor 0,78 vald.

K-faktorerna gäller vid 20 °C och 1013 mbar.

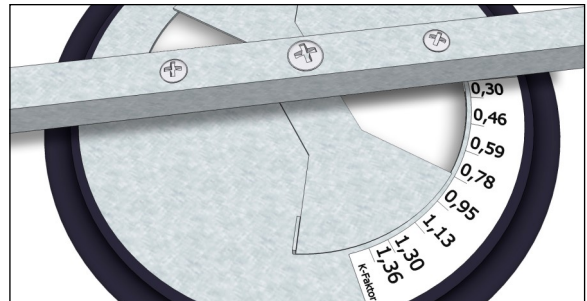

11.1.2. INJUSTERING AV GRUNDFLÖDESSPÄNNING TILL AC-MOTOR (ENDAST VID CENTRALVENTILATION VILLA AC)

Vid leverans är transformatorstyrningen monterad så att den ger 100V i grundflödesläget. Det finns dock en stor variation på centralventilationsmotorer och det är därför nödvändigt att kunna justera grundflödesläget. Vid behov kan kabeln för grundflödet flyttas till att ge 60V, 80V eller 130V i stället.

Normalt är kretskortet kopplat enligt följande:

In1 = 100V

In2 = 145V

In3 = 230V (bygel till L eller L-fused)

In4 = Hjälpmotorns spänning (bygel till COM-Out eller till L-fused beroende på AC- eller EC- hjälpmotor)

Out4 = matning till hjälpmotorn (se 8.4.2. *Elkoppling för AC-motorer - Extern AC-motor*).

Com Out = Spänning ut till AC-motor.

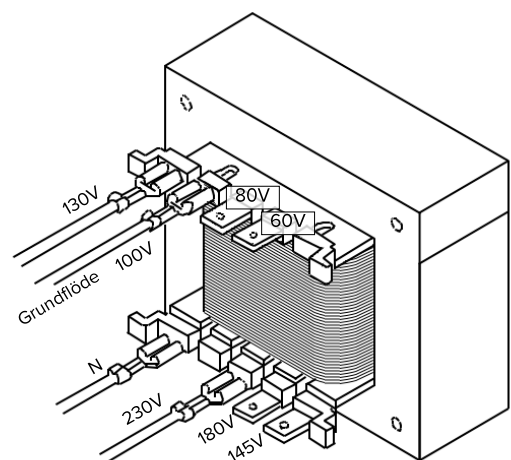

⚠ VARNING: LIVSFARLIG SPÄNNING! Bryt strömmen först!
All inkoppling och injustering ska utföras av behörig fackman.

11.1.3. INJUSTERING AV GRUNDFLÖDESSIGNAL TILL EC-MOTOR

Har du en EC-motor som centralfläktsmotor ställs grundflödessignalen in med potentiometer P1 på elektronikkortet, se 8.3. samt 8.4 för koppling. Bilder på koppling av motorns styrsignal finns under 3.7.

11.2. INJUSTERING AV MOTORHASTIGHET VID FORCERING

Forceringsflödet justeras in genom att man via kontrollpanelen ställer in storleken på spaltöppningen, samt att man kan ändra hastigheten på extern-motorn med hjälp av transformatorn (In3) om man har en AC-motor. Vid EC-motor justeras önskad hastighet in med potentiometer P3.

11.2.1 INJUSTERING AV SPJÄLLÖPPNINGEN VID FORCERINGSFLÖDE

Från hösten 2017 är kuporna utrustade med ett vridspjäll som monteras ovanpå fläkthuset/Assistmotorn. För äldre spjäll av "gångjärnstyp" finns PDF med justeringstabeller att ladda på vår hemsida (<http://www.fjaraskupan.se> - Välj Produkter/Vägghängda kupor och modell Aero. Under Övrig info finns en fil som heter *Gamla spjället innan 2017*).

⚠ OBSERVERA: På **kupor med vridpanel** finns en knappsats (panel C) monterad på elektroniklådan för att kunna justera forceringsöppningen.

Öppna spjället med plusknappen (till max).

Håll inne timerknappen i 10 sekunder tills lysdioderna på panelen slocknar.

Ställ in spaltöppningen med plus- och minus-knapparna.

Håll inne timerknappen 10 sekunder för att bekräfta inställningen.

Spjället nollställer sig och inställningen är sparad. Kontrollmät spaltöppningen.

Läs av och anteckna grundflödets K-faktor. Forceringsflödets K-Faktor läses av på gradskivan på utsidan av spjället. Följ "banan" som hör till grundflödets K-Faktor vilket var 0,78. Nu blir forceringsflödets K-Faktor 2,66.

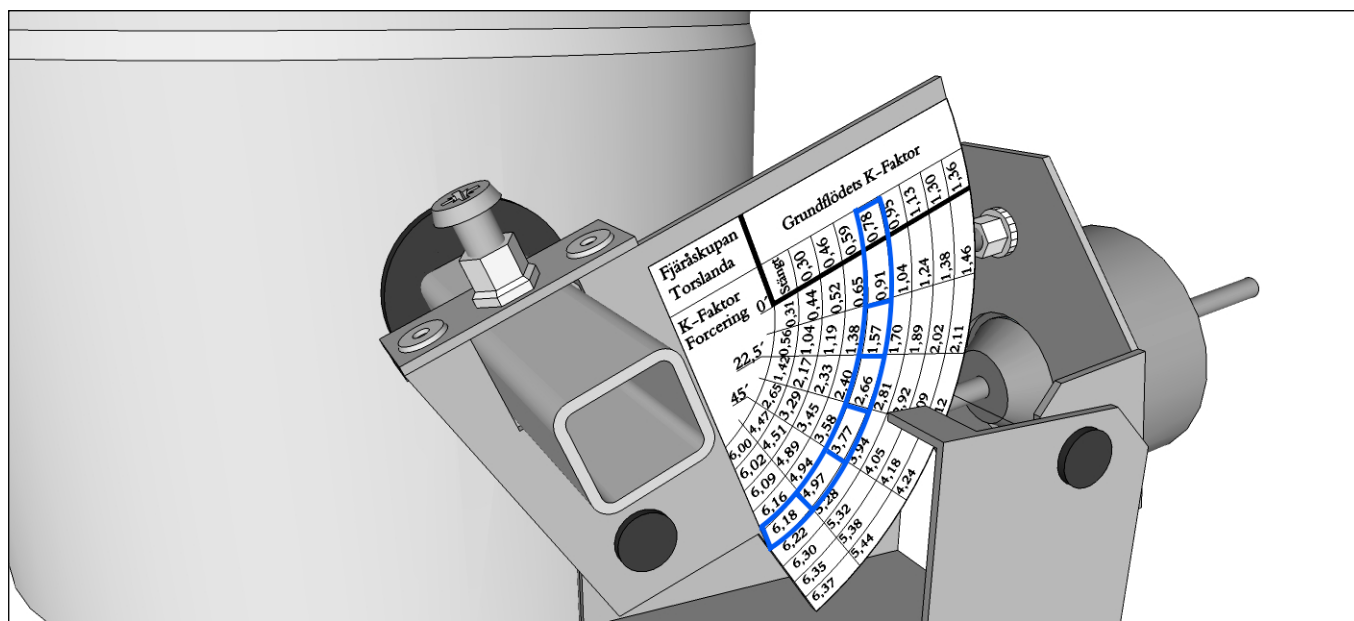

12. KORTFATTAD MILJÖINFORMATION

12.1. MILJÖINFORMATION OCH ANVISNINGAR OM BORTSKAFFNING

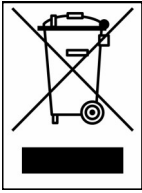

När denna symbol med den överkryssade soptunnan finns på en produkt, gäller det europeiska direktivet 2012/19/EU för ifrågavarande produkt. Allt el- och elektroniskrot måste bortskaffas separat från hushållssoporna på de ställen som myndigheterna föreskriver. Genom att bortskaffa den gamla apparaten på korrekt sätt undviker du miljöskador och risker för din egen hälsa. Ytterligare information om bortskaffning av den förbrukade apparaten får du av kommunalförvaltningen, miljöverket eller den affär där du har köpt produkten. Bortskaffa också förpackningen på miljövänligt sätt. Kartonger kan lämnas till pappersinsamlingar eller offentliga samlingsplatser för återanvändning. Folier och plast som ingår i leveransen samlas in och bortskaffas på miljövänligt sätt av ditt lokala avfallshanteringsbolag.

Fjäråskupan är anslutna till EE-registret samt EL-Kretsen och de elektriska komponenter vi använder är godkända enligt Rohs direktiv.

För utförligare miljöinformation se gärna miljöinformationsbladet som finns att hitta på Fjäråskupans hemsida.

För mer information om hur elektronikavfall hanteras se <http://www.elkretsen.se>.

12.2. APPARATENS KOMPONENTER

De huvudsakliga råmaterialen som används i Fjäråskupans produkter är:

Rostfri plåt

Galvaniserad plåt

Glas

Plast: Polyetentetraftalat (PET), polymetylmetakrylat (plexiglas)

Aluminium

Tillkommer gör elektriska komponenter som fläktmotor, LED- eller halogenlampor (det sistnämnda på äldre produkter), transformatorer, kretskort, kontrollpanel, etc.

Är kupan lackerad används i huvudsak galvaniserad plåt. Dessutom tillkommer en lösningsmedelsbaserad lackfärg. Lackfärgens sammansättning varierar beroende på nyans men är alltid helt krom- och blyfri.

En fläktkåpa har lång livstid och därför dominerar ofta miljöpåverkan som orsakas av användandet av produkten över den som orsakas av tillverkningen. Ett bra sätt för dig som konsument att göra din fläktkupa miljövänligare är att, närhelst det är möjligt, använda de lägre hastigheterna på fläktsystemet för att minska energiförbrukningen.

